

Beta

C45PRO



Platné do 28.02.2025
Uvedené ceny jsou bez DPH.

Beta C45PRO



PŘIZPŮSOBTE SI PRACOVNÍ PROSTŘEDÍ TAK, ABY VYHOVOVALO VAŠIM POTŘEBÁM.

Nechte svou dílnu nebo garáž vypadat jinak. Vyberte si z předem sestavených řešení nebo si vytvořte svůj pracovní prostor od nuly.



Dílnský nábytek **C45PRO** Vám umožňuje vytvořit vlastní pracovní prostředí podle množství dostupného prostoru a Vašich požadavků na použití.

Tato **jednoduchá, flexibilní** řada dílnského nábytku je založená na předem určených sestavách, které lze časem **rozšířit** nebo **změnit**.

Alternativně si můžete **Váš pracovní prostor plně přizpůsobit**, počínaje pracovními deskami - k dispozici máte z **MDF a nerezové oceli** nebo **dřevěnou** - a doplnit ho četnými **díly a příslušenstvím**.

C45PRO D

SESTAVA OBSAHUJE:

- 1 modul se 7 zásuvkami (C45PRO M7)
- 1 vozík na nářadí se 7 zásuvkami (C45PRO C7)
- 1 modul s odpadkovým košem (C45PRO MS)
- 1 modul s 5 zásuvkami (C45PRO M5)
- 1 dvoudveřový modul (C45PRO MA)
- 5 děrovaných panelů na nářadí (C45PRO PF)
- 5 nástěnných skříněk (C45PRO PM)
- 7 držáků na zeď, široký typ (C45PRO SL)
- 2 držáky na zeď, úzký typ (C45PRO SS)
- 2 jednodveřové skříně na nářadí (C45PRO AS1)



Vertikálně nastavitelné nohy



Hliníková madla

PROFESIONÁLNÍ ROBUSTNÍ ÚHLEDNÝ

C45PRO JE PROFESIONÁLNÍ DÍLENSKÝ NÁBYTEK

který Vám pomůže maximálně využít Váš pracovní prostor.
Na základě nového designu 2021 a technického vylepšení
rámu se pyšní vynikajícím poměrem kvality a ceny.



C45PRO AS1



C45PRO MA

Sestava dílenského nábytku C45PRO DX obsahuje:

- Pracovní desku z MDF a nerezové oceli (C45PX/3-2,0MT)
- Pracovní desku z MDF a nerezové oceli (C45PX/2-1,3MT)
- Rohovou sestavu s pracovní deskou z MDF a nerezové oceli (C45PRO CORNER/X)



C45PRO DX

045000031

572,3 kg

~~209.650 Kč~~
160.220 Kč

Sestava dílenského nábytku C45PRO DW obsahuje:

- Dřevěnou pracovní desku (C45PW/3-2,0MT)
- Dřevěnou pracovní desku (C45PW/2-1,3MT)
- Rohovou sestavu s dřevěnou pracovní deskou (C45PRO CORNER/W)



C45PRO DW

045000032

568,5 kg

~~202.490 Kč~~
155.290 Kč

C45PRO F

NEW

SESTAVA OBSAHUJE:

- 1 dvoudveřový modul (C45PRO MA)
- 1 vozík na nářadí se 7 zásuvkami (C45PRO C7)
- 1 modul se 7 zásuvkami (C45PRO M7)
- 1 modul se 2 **navijáky** a 3 zásuvkami (C45PRO ACT)
- 1 modul s odpadkovým košem (C45PRO MS)
- 2 děrované panely na nářadí (C45PRO PF)
- 1 děrovaný panel na nářadí s otvorem pro elektrickou zásuvku (C45PRO PFE)
- 3 nástěnné skříňky (C45PRO PM)
- 1 panel na nářadí s roletou (C45PRO PAS)
- 6 držáků na zeď, široký typ (C45PRO SL)
- 4 držáky na zeď, úzký typ (C45PRO SS)
- 2 jednodveřové skříně na nářadí (C45PRO AS1)



STANDARDNÍ VYBAVENÍ:



1900S 8X10

1844 15-H05



C45PRO CORNER/X



C45PRO CORNER/W

Sestava dílenského nábytku
C45PRO FX obsahuje:

- 1 pracovní desku z MDF a nerezové oceli (C45PX/3-2,0MT)
- 1 pracovní desku z MDF a nerezové oceli (C45PX/2-1,3MT)
- 1 rohový díl s pracovní deskou z MDF a nerezové oceli (C45PRO CORNER/X)



C45PRO FX

045000035

576 kg

~~222.430 Kč~~
182.220 Kč
Sestava dílenského nábytku
C45PRO FW obsahuje:

- 1 dřevěnou pracovní desku (C45PW/3-2,0MT)
- 1 dřevěnou pracovní desku (C45PW/2-1,3MT)
- 1 rohový díl s dřevěnou pracovní deskou (C45PRO CORNER/W)



C45PRO FW

045000045

572 kg

~~215.270 Kč~~
176.300 Kč

C45PRO G

NEW

SESTAVA OBSAHUJE:

- 1 modul se 2 navijáky a 3 zásuvkami (C45PRO ACT)
- 1 vozík na nářadí se 7 zásuvkami (C45PRO C7)
- 1 modul se 7 zásuvkami (C45PRO M7)
- 1 dvoudveřový modul (C45PRO MA)
- 1 děrovaný panel na nářadí (C45PRO PF)
- 1 děrovaný panel na nářadí s otvorem pro elektrickou zásuvku (C45PRO PFE)

- 2 nástěnné skříňky (C45PRO PM)
- 1 panel na nářadí s roletou (C45PRO PAS)
- 5 držáků na zeď, široký typ (C45PRO SL)
- 4 držáky na zeď, úzký typ (C45PRO SS)
- 2 jednodveřové skříně na nářadí (C45PRO AS1)



STANDARDNÍ VYBAVENÍ:



1900S 8X10

1844 15-H05



C45PRO CORNER/X



C45PRO CORNER/W

Sestava dílenského nábytku

C45PRO GX obsahuje:

- 1 pracovní desku z MDF a nerezové oceli (C45PX/3-2,0MT)
- 1 pracovní desku z MDF a nerezové oceli (C45PX/1-0,7MT)
- 1 rohový díl s pracovní deskou z MDF a nerezové oceli (C45PRO CORNER/X)



C45PRO GX

045000036

507 kg

~~199.410 Kč~~
163.320 Kč

Sestava dílenského nábytku

C45PRO GW obsahuje:

- 1 dřevěnou pracovní desku (C45PW/3-2,0MT)
- 1 dřevěnou pracovní desku (C45PW/1-0,7MT)
- 1 rohový díl s dřevěnou pracovní deskou (C45PRO CORNER/W)



C45PRO GW

045000037

504 kg

~~193.050 Kč~~
158.100 Kč

C45PRO G

C45PRO

SESTAVA OBSAHUJE:

- 1 modul se 7 zásuvkami (C45PRO M7)
- 1 vozík na nářadí se 7 zásuvkami (C45PRO C7)
- 1 modul s odpadkovým košem (C45PRO MS)
- 3 děrované panely na nářadí (C45PRO PF)
- 3 nástěnné skříňky (C45PRO PM)
- 3 držáky na zeď, široký typ (C45PRO SL)
- 1 držák na zeď, úzký typ (C45PRO SS)
- 1 dvoudveřovou skříň na nářadí (C45PRO AS2)



2000 mm
495 mm
2955 mm

C45PRO

Sestava dílenského nábytku

C45PRO X obsahuje:

- Pracovní desku z MDF a nerezové oceli (C45PX/3-2,0MT)



C45PRO X

045000001

305 kg

~~105.650 Kč~~
81.340 Kč

Sestava dílenského nábytku

C45PRO W obsahuje:

- Dřevěnou pracovní desku (C45PW/3-2,0MT)



C45PRO W

045000002

303 kg

~~102.650 Kč~~
78.880 Kč

C45PRO H**NEW****SESTAVA OBSAHUJE:**

- 1 modul se **2 navijáky** a 3 zásuvkami (C45PRO ACT)
- 1 vozík na nářadí se 7 zásuvkami (C45PRO C7)
- 1 modul se 4 zásuvkami (C45PRO M4)
- 3 nástěnné skříňky (C45PRO PM)
- 3 děrované panely na nářadí (C45PRO PF)
- 3 držáky na zeď, široký typ (C45PRO SL)
- 1 držák na zeď, úzký typ (C45PRO SS)
- 1 dvoudveřovou skříň na nářadí (C45PRO AS2)

**STANDARDNÍ VYBAVENÍ:**

1900S 8X10

1844 15-H05

2000 mm
495 mm
2955 mm

**Sestava dílenského nábytku
C45PRO HX obsahuje:**

- Pracovní desku z **MDF a nerezové oceli** (C45PX/3-2,0MT)

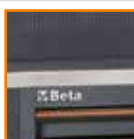
**C45PRO HX**

045000038

300 kg

~~114.280 Kč~~
93.260 Kč
**Sestava dílenského nábytku
C45PRO HW obsahuje:**

- **Dřevěnou pracovní desku** (C45PW/3-2,0MT)

**C45PRO HW**

045000039

299 kg

~~111.280 Kč~~
90.850 Kč
C45PRO H

C45PRO A

SESTAVA OBSAHUJE:

- 1 modul s odpadkovým košem (C45PRO MS)
- 1 modul se 7 zásuvkami (C45PRO M7)
- 1 dvoudveřový modul (C45PRO MA)
- 3 nástěnné skříňky (C45PRO PM)
- 3 děrované panely na nářadí (C45PRO PF)
- 2 držáky na zeď, široký typ (C45PRO SL)
- 2 držáky na zeď, úzký typ (C45PRO SS)

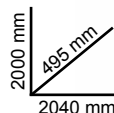

Sestava dílenského nábytku

C45PRO AX obsahuje:

- Pracovní desku z MDF a nerezové oceli (C45PX/3-2,0MT)



C45PRO AX

045000003

206 kg

~~73.880 Kč~~
59.810 Kč

Sestava dílenského nábytku

C45PRO AW obsahuje:

- Dřevěnou pracovní desku (C45PW/3-2,0MT)



C45PRO AW

045000004

204 kg

~~70.880 Kč~~
57.430 Kč

C45PRO B

SESTAVA OBSAHUJE:

- 1 modul s 5 zásuvkami (C45PRO M5)
- 1 dvoudveřový modul (C45PRO MA)
- 2 nástěnné skříňky (C45PRO PM)
- 2 děrované panely na nářadí (C45PRO PF)
- 2 držáky na zeď, široký typ (C45PRO SL)
- 1 držák na zeď, úzký typ (C45PRO SS)
- 1 jednodveřovou skříň na nářadí (C45PRO AS1)

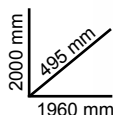

Sestava dílenského nábytku

C45PRO BX obsahuje:

- Pracovní desku z MDF a nerezové oceli (C45PX/2-1,3MT)

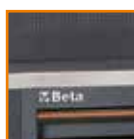

C45PRO BX

045000021

191 kg

~~66.300 Kč~~
54.100 Kč

Sestava dílenského nábytku

C45PRO BW obsahuje:

- Dřevěnou pracovní desku (C45PW/2-1,3MT)



C45PRO BW

045000022

190 kg

~~63.620 Kč~~
51.910 Kč

C45PRO C

SESTAVA OBSAHUJE:

- 1 modul s odpadkovým košem (C45PRO MS)
- 1 modul se 7 zásuvkami (C45PRO M7)
- 2 nástěnné skříňky (C45PRO PM)
- 2 děrované panely na nářadí (C45PRO PF)
- 2 držáky na zeď, široký typ (C45PRO SL)
- 1 držák na zeď, úzký typ (C45PRO SS)
- 1 jednodveřovou skříň na nářadí (C45PRO AS1)

2000 mm
495 mm
1960 mm



Sestava dílenského nábytku

C45PRO CX obsahuje:

- Pracovní desku z MDF a nerezové oceli (C45PX/2-1,3MT)

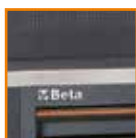

C45PRO CX

045000023

199 kg

~~70.840 Kč~~
57.770 Kč

Sestava dílenského nábytku

C45PRO CW obsahuje:

- Dřevěnou pracovní desku (C45PW/2-1,3MT)



C45PRO CW

045000024

198 kg

~~68.150 Kč~~
55.650 Kč

C45PRO E

SESTAVA OBSAHUJE:

- 2 děrované panely na nářadí (C45PRO PF)
- 2 nástěnné skříňky (C45PRO PM)
- 2 držáky na zeď, široký typ (C45PRO SL)
- 1 držák na zeď, úzký typ (C45PRO SS)
- 1 jednodveřovou skříň na nářadí (C45PRO AS1)

Modul se 7 zásuvkami:

- 1 zásuvka, 1248x406 mm
- 6 zásuvek, 782x406 mm:
- 5 zásuvek, výška 65 mm
- 1 zásuvka, výška 145 mm
- 1 skříňku s dvířky a vnitřní policí

2000 mm
495 mm
1960 mm



Sestava dílenského nábytku

C45PRO EX obsahuje:

- Modul se 7 zásuvkami a pracovní desku z MDF a nerezové oceli (C45PRO M7A/X)



C45PRO EX

045000033

174,6 kg

~~70.060 Kč~~
57.140 Kč

Sestava dílenského nábytku

C45PRO EW obsahuje:

- Modul se 7 zásuvkami a dřevěnou pracovní desku (C45PRO M7A/W)



C45PRO EW

045000034

173,6 kg

~~67.830 Kč~~
55.360 Kč

C45PRO C

C45PRO E

C45PRO BP-1,3

SESTAVA OBSAHUJE:

- 1 modul se 7 zásuvkami (C45PRO M7)
- 1 modul s 5 zásuvkami (C45PRO M5)
- 2 děrované panely na nářadí (C45PRO PF)
- 1 držák na zeď, široký typ (C45PRO SL)
- 2 držáky na zeď, úzký typ (C45PRO SS)

2000 mm
495 mm
1360 mm

Sestava dílenského nábytku
C45PRO BPX-1,3 obsahuje:

- Pracovní desku z MDF a nerezové oceli (C45PX/2-1,3MT)

**C45PRO BPX-1,3**

045000041

140 kg

~~47.960 Kč~~
39.110 Kč

Sestava dílenského nábytku
C45PRO BPW-1,3 obsahuje:

- Dřevěnou pracovní desku (C45PW/2-1,3MT)

**C45PRO BPW-1,3**

045000051

139 kg

~~45.280 Kč~~
36.930 Kč

C45PRO BP-2,0

SESTAVA OBSAHUJE:

- 1 modul se 7 zásuvkami (C45PRO M7)
- 1 modul s 5 zásuvkami (C45PRO M5)
- 3 děrované panely na nářadí (C45PRO PF)
- 2 držáky na zeď, široký typ (C45PRO SL)
- 2 držáky na zeď, úzký typ (C45PRO SS)

2000 mm
495 mm
2040 mm

Sestava dílenského nábytku
C45PRO BPX-2,0 obsahuje:

- Pracovní desku z MDF a nerezové oceli (C45PX/3-2,0MT)

**C45PRO BPX-2,0**

045000042

158 kg

~~54.190 Kč~~
44.220 Kč

Sestava dílenského nábytku
C45PRO BPW-2,0 obsahuje:

- Dřevěnou pracovní desku (C45PW/3-2,0MT)

**C45PRO BPW-2,0**

045000052

156 kg

~~51.190 Kč~~
41.750 Kč

C45PRO M7A

Modul se 7 zásuvkami a pracovní deskou pro sestavu dílenského nábytku C45PRO

- 1 zásuvka, 1248x406 mm s pojezdy s kuličkovými ložisky
- 6 zásuvek, 782x406 mm s pojezdy s kuličkovými ložisky
- 5 zásuvek, výška 65 mm
- 1 zásuvka, výška 145 mm
- Dna zásuvek jsou chráněny pěnovými gumovými rohožemi
- Přední centralizovaný bezpečnostní zámek
- Lze vybavit podestami
- 1 skříňka s dvířky a vnitřní policí, vnitřní rozměry 504x424x597 mm
- S vertikálně nastavitelnými nohami

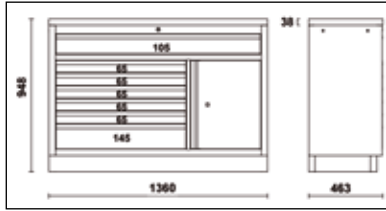

| h | max |
|--------|-------|
| 65 mm | 25 kg |
| 105 mm | 40 kg |
| 145 mm | 30 kg |



Modul se 7 zásuvkami a pracovní deskou pro sestavu dílenského nábytku C45PRO

- Pracovní deska z MDF a nerezové oceli, dlouhá 1.360 mm



C45PRO M7A/X

045000161

81 kg

~~35.420 Kč~~
29.290 Kč

Modul se 7 zásuvkami a pracovní deskou pro sestavu dílenského nábytku C45PRO

- Dřevěná pracovní deska, dlouhá 1.360 mm



C45PRO M7A/W

045000171

80 kg

~~33.190 Kč~~
27.450 Kč

C45PRO MWS

Modul na kolečkách se 7 zásuvkami a pracovní deskou pro sestavu dílenského nábytku C45PRO

- 1 zásuvka (1248x406 mm) s pojezdy s kuličkovými ložisky
- 6 zásuvek (782x406 mm) s pojezdy s kuličkovými ložisky:
- 5 zásuvek, výška 65 mm
- 1 zásuvka, výška 145 mm
- Dna zásuvek jsou chráněny pěnovými gumovými rohožemi
- Lze vybavit podestami
- 1 skříňka s dvířky a vnitřní policí, vnitřní rozměry 504x424x597 mm
- Vestavěný odpadkový koš
- Vestavěný držák role papíru
- 4 odolná říditelná kolečka Ø 150 mm (jedno s brzdou)
- Přední centralizovaný zámek

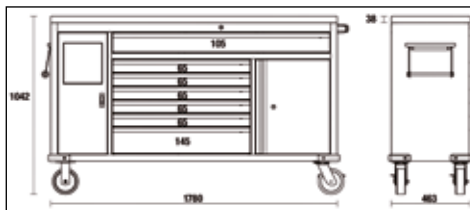

| h | max |
|--------|-------|
| 65 mm | 25 kg |
| 105 mm | 40 kg |
| 145 mm | 30 kg |



Pár perforovaných panelů na nářadí pro modul na kolečkách C45PRO MWS



Modul na kolečkách se 7 zásuvkami a pracovní deskou pro sestavu dílenského nábytku C45PRO

- Pracovní deska z MDF a nerezové oceli, dlouhá 1.680 mm



C45PRO MWS/X

045000181

126 kg

~~37.640 Kč~~
33.020 Kč

Modul na kolečkách se 7 zásuvkami a pracovní deskou pro sestavu dílenského nábytku C45PRO

- Dřevěná pracovní deska, dlouhá 1.680 mm



C45PRO MWS/W

045000191

122 kg

~~36.700 Kč~~
32.220 Kč

C45PRO M7A

C45PRO MWS

C45PRO CORNER

Rohový díl pro sestavu dílenského nábytku C45PRO

- Nástěnná rohová skříňka vybavena plynovými vzpěrami pro snadnější otevírání a zavírání dveří
- 2 děrované panely na nářadí (1052x860)
- Dolní rohový modul s velkým úložným prostorem a dvířky
- S vertikálně nastavitelnými nohama

Rohový díl pro sestavu dílenského nábytku C45PRO

- Rohová pracovní deska z MDF a nerezové oceli (860x860 mm)



C45PRO CORNER/X

045000401

94 kg

~~44.810 Kč~~
36.580 Kč

Rohový díl pro sestavu dílenského nábytku C45PRO

- Dřevěná rohová pracovní deska (860x860 mm)



C45PRO CORNER/W

045000411

93 kg

~~43.340 Kč~~
35.380 Kč



C45PRO CAI

Dolní rohový modul pro sestavu dílenského nábytku C45PRO

- Rohový modul s velkým úložným prostorem
- S vertikálně nastavitelnými nohama

Dolní rohový modul pro sestavu dílenského nábytku C45PRO

- Rohová pracovní deska z MDF a nerezové oceli (860x860 mm)



C45PRO CAI/X

045000412

62 kg

~~24.940 Kč~~
20.330 Kč

Dolní rohový modul pro sestavu dílenského nábytku C45PRO

- Dřevěná rohová pracovní deska (860x860 mm)



C45PRO CAI/W

045000402

56 kg

~~23.460 Kč~~
19.120 Kč



C45PX

Pracovní deska z MDF a nerezové oceli pro pracovní stůl pro sestavu dílenského nábytku C45PRO

- Tloušťka: 38 mm
- lze umístit svěrák (1599P/150, nutno objednat samostatně)



680x463x38 mm

C45PX/1-0,7MT

045000101 6 kg

~~4.580 Kč~~
3.740 Kč

1360x463x38 mm

C45PX/2-1,3MT

045000103 21 kg

~~7.260 Kč~~
5.920 Kč

2040x463x38 mm

C45PX/3-2,0MT

045000110 31,8 kg

~~9.870 Kč~~
8.050 Kč

C45PW

Dřevěná pracovní deska pro pracovní stůl pro sestavu dílenského nábytku C45PRO

- Tloušťka: 38 mm
- lze umístit svěrák (1599P/150, nutno objednat samostatně)



680x463x38 mm

C45PW/1-0,7MT

045000111 6 kg

~~2.690 Kč~~
2.195 Kč

1360x463x38 mm

C45PW/2-1,3MT

045000113 20 kg

~~4.570 Kč~~
3.740 Kč

2040x463x38 mm

C45PW/3-2,0MT

045000120 30 kg

~~6.870 Kč~~
5.590 Kč

1599P

Svěrák

- Kalené čelisti
- Kovadlina s velkým lakovaným povrchem
- Čtvercová ocelová základna

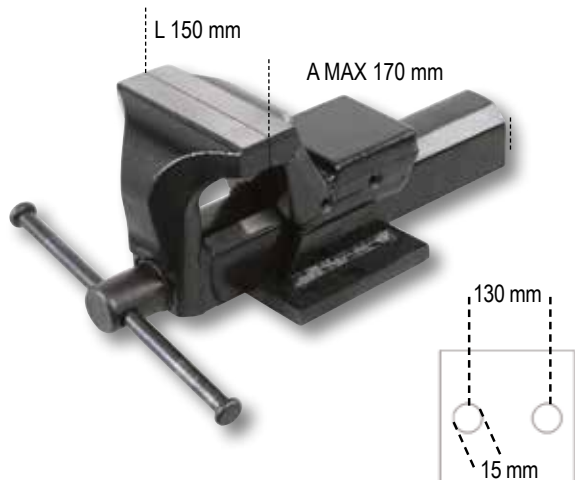

1599P

015990050 15,5 kg

~~10.170 Kč~~
8.930 Kč

C45PRO T3

Vozík pro sestavu dílenského nábytku C45PRO

- 4 říditelná kolečka, Ø 100 mm (2 s brzdou)
- Statická nosnost: 200 kg (rozložená mezi 3 police)

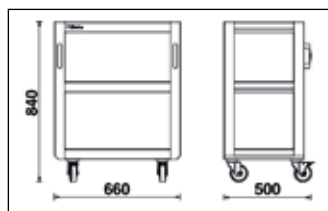

C45PRO T3

045000250 19,2 kg

~~8.010 Kč~~
6.450 Kč

C45PRO C5

Vozík na nářadí s 5 zásuvkami

pro sestavu dílenského nábytku C45PRO

- 5 zásuvek (532x406 mm) s pojezdy s kuličkovými ložisky
- 4 říditelná kolečka, Ø 100 mm (2 s brzdou)
- Dna zásuvek jsou chráněny pěnovými gumovými rohožemi
- Přední centralizovaný zámek
- Lze vybavit podestami
- Rukojeti jsou integrovány do rámu pro lepší manipulaci

C45PRO C5

045000225 46 kg

~~17.070 Kč~~
13.930 Kč

| | |
|--------|-------|
| h | max |
| 65 mm | 25 kg |
| 145 mm | 30 kg |

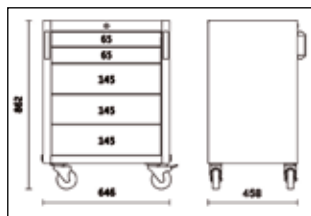

C45PRO C7

Vozík na nářadí se 7 zásuvkami

pro sestavu dílenského nábytku C45PRO

- 7 zásuvek (532x406 mm) s pojezdy s kuličkovými ložisky
- 4 říditelná kolečka, Ø 100 mm (2 s brzdou)
- Dna zásuvek jsou chráněny pěnovými gumovými rohožemi
- Přední centralizovaný bezpečnostní zámek
- Lze vybavit podestami
- Rukojeti jsou integrovány do rámu pro lepší manipulaci

C45PRO C7

045000227 50 kg

~~17.850 Kč~~
14.660 Kč

| | |
|--------|-------|
| h | max |
| 65 mm | 25 kg |
| 145 mm | 30 kg |

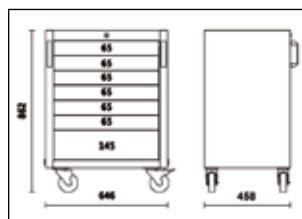

C45PRO MA

Dvoudveřový modul pro sestavu dílenského nábytku C45PRO

- Se zámekem
- Vertikálně nastavitelná vnitřní police
- Vnitřní rozměry 670x420 mm
- S vertikálně nastavitelnými nohama

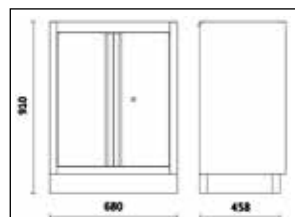

C45PRO MA

045000232 29,4 kg

~~8.670 Kč~~
7.480 Kč

C45PRO MS

Modul s odpadkovým košem pro sestavu dílenského nábytku C45PRO

- Vestavěný odpadkový koš
- Držák na papírové role
- S vertikálně nastavitelnými nohama

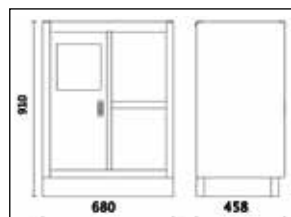

C45PRO MS

045000239 37 kg

~~11.700 Kč~~
9.570 Kč

C45PRO MAL**NEW**

Pevný modul s posuvnými 2 dvířky, délka 1.360 mm,
pro sestavu dílenského nábytku C45PRO

- Se zámkem
- Nastavitelná police
- Vnitřní rozměry: 670x420 mm
- S vertikálně nastavitelnými nohami

C45PRO MAL

| | |
|--|---------|
|  045000229 | 44,8 kg |
|--|---------|

~~14.290 Kč~~
11.900 Kč

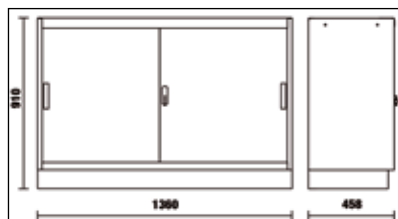
**C45PRO MAT****NEW**

Pevný modul s posuvnými 2 průhlednými polykarbonátovými dvířky,
pro sestavu dílenského nábytku C45PRO

- Se zámkem
- Nastavitelná police
- Vnitřní rozměry: 670x420 mm
- S vertikálně nastavitelnými nohami

C45PRO MAT

| | |
|--|---------|
|  045000230 | 44,1 kg |
|--|---------|

~~15.400 Kč~~
12.720 Kč

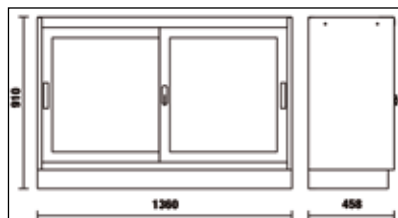
**C45PRO M3A**

Dvoudveřový modul se 3 zásuvkami pro sestavu dílenského
nábytku C45PRO

- 3 zásuvky (532x406 mm) s pojezdy s kuličkovými ložisky
- Dna zásuvek jsou chráněny pěnovými gumovými rohožemi
- Přední centralizovaný zámek
- Lze vybavit podestami
- Dvoudveřový úložný prostor se zámkem a policí
- (vnitřní rozměry 670x440 mm)
- S vertikálně nastavitelnými nohami

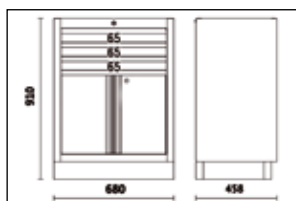
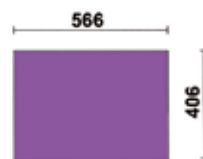
**C45PRO M3A**

| | |
|--|-------|
|  045000231 | 44 kg |
|--|-------|

~~14.960 Kč~~
12.350 Kč

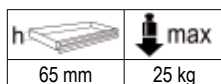

C45PRO RD

Modul se stanicí na třídění odpadu pro sestavu dílenského nábytku C45PRO
Ideální řešení pro tříděný sběr odpadu (sklo, papír, plast...)

- S pracovní deskou z **MDF a nerezové oceli C45PRO RD/X** nebo **dřevěnou pracovní deskou C45PRO RD/W**
- Pevný plechový rám se 4 kontejnery s výklopnými dvířky pro třídění odpadu
- Každý kontejner je vybaven:
 - 1 vyjímatelným plastovým košem; kapacita: 25 l
 - 4 říditelnými kolečky, Ø 60 mm
- Dodáváno se sadou 4 barevných nálepek
- S vertikálně nastavitelnými nohami



C45PRO RD/X

C45PRO RD/X

045000241 80 kg

~~37.140 Kč~~
30.670 Kč

C45PRO RD/W

045000240 80 kg

~~34.750 Kč~~
28.710 Kč



C45PRO RD/W

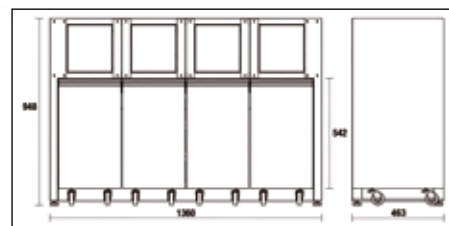

C45PRO ML

Modul s integrovaným umyvadlem pro sestavu dílenského nábytku C45PRO

- Umyvadlo z nerezové oceli
- Dodáváno s:
 - 1 vodovodní baterií
 - 1 odpadovou sadou
 - 1 odpadovou zátkou
 - 1 filtračním víčkem
 - 1 dávkovačem mýdla
- Dvoudveřový modul se zámkem: užité vnitřní rozměry 600x603x416 mm
- S vertikálně nastavitelnými nohami

C45PRO ML

045000233 44 kg

~~23.630 Kč~~
19.440 Kč

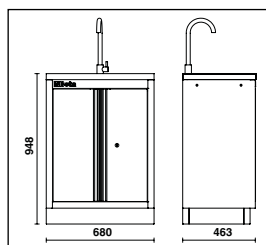

C45PRO ACT

Modul se 2 navijáky a 3 zásuvkami pro sestavu dílenského nábytku C45PRO

- 3 zásuvky (566x406 mm) s pojezdy s kuličkovými ložisky
- Dna zásuvek jsou chráněny pěnovými gumovými rohožemi
- Přední centralizovaný bezpečnostní zámek
- S vertikálně nastavitelnými nohami

Dodáváno kompletní s:

- 1 naviják s hadicí na stlačený vzduch nebo studenou vodu, Ø 8 mm, délka 10 m, položka 1900S 8x10
- 1 naviják s el. kabelem, délka 15 m, položka 1844, 15-H05

STANDARDNÍ VYBAVENÍ:



1900S 8X10

1844 15-H05

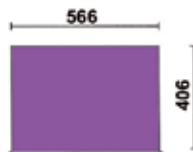

| h | max |
|--------|-------|
| 65 mm | 25 kg |
| 145 mm | 30 kg |

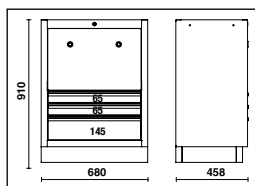

Beta

C45PRO ACT

045000247 47 kg

~~22.890 Kč~~
18.430 Kč

C45PRO TC

Modul pro 2 navijáky se 3 zásuvkami pro sestavu dílenského nábytku C45PRO

- 3 zásuvky (566x406 mm) s pojezdy s kuličkovými ložisky
- Dna zásuvek jsou chráněny pěnovými gumovými rohožemi
- Přední centralizovaný bezpečnostní zámek
- S vertikálně nastavitelnými nohama

Může být vybaven 2 navijáky, které lze vybrat z následujících možností:

- 2 navijáky s hadicí na stlačený vzduch nebo studenou vodu, Ø 8 mm, délka 10 m, položka 1900S 8x10
- 2 navijáky s el. kabelem, délka 15 m, položka 1844, 15-H05SCK
- 1 naviják s hadicí na stlačený vzduch nebo studenou vodu, Ø 8 mm, délka 10 m, položka 1900S 8x10 a 1 naviják s el. kabelem délka 15 m, položka 1844, 15-H05

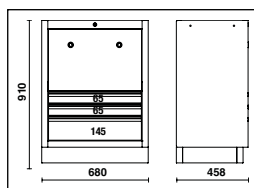
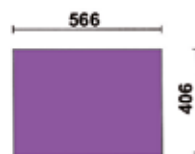

| h | max |
|--------|-------|
| 65 mm | 25 kg |
| 145 mm | 30 kg |

C45PRO TC

045000249 38 kg

~~13.650 Kč~~
11.000 Kč

C45PRO M4

Modul se 4 zásuvkami pro sestavu dílenského nábytku C45PRO

- 4 zásuvky (566x406 mm) s pojezdy s kuličkovými ložisky
- Dna zásuvek jsou chráněny pěnovými gumovými rohožemi
- Přední centralizovaný bezpečnostní zámek
- S vertikálně nastavitelnými nohama
- Lze vybavit podestami

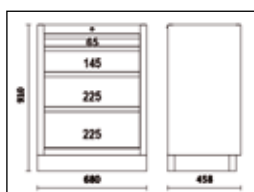
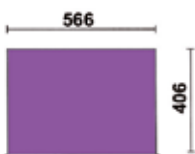

| h | max |
|--------|-------|
| 65 mm | 25 kg |
| 145 mm | 30 kg |
| 225 mm | 30 kg |

C45PRO M4

045000234 45,7 kg

~~14.680 Kč~~
11.830 Kč

C45PRO M5

Modul s 5 zásuvkami pro sestavu dílenského nábytku C45PRO

- 5 zásuvek (566x406 mm) s pojezdy s kuličkovými ložisky
- Dna zásuvek jsou chráněny pěnovými gumovými rohožemi
- Přední centralizovaný bezpečnostní zámek
- S vertikálně nastavitelnými nohama
- Lze vybavit podestami

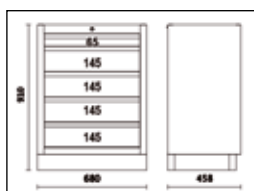
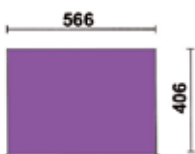

| h | max |
|--------|-------|
| 65 mm | 25 kg |
| 145 mm | 30 kg |

C45PRO M5

045000235 49,3 kg

~~15.730 Kč~~
12.860 Kč

C45PRO M7

Modul se 7 zásuvkami pro sestavu dílenského nábytku C45PRO

- 7 zásuvek (566x406 mm) s pojezdy s kuličkovými ložisky
- Dna zásuvek jsou chráněny pěnovými gumovými rohožemi
- Přední centralizovaný bezpečnostní zámek
- S vertikálně nastavitelnými nohami
- Lze vybavit podestami

C45PRO M7

045000237 54,3 kg

~~17.240 Kč~~
14.060 Kč

| h | ↓ max |
|--------|-------|
| 65 mm | 25 kg |
| 145 mm | 30 kg |

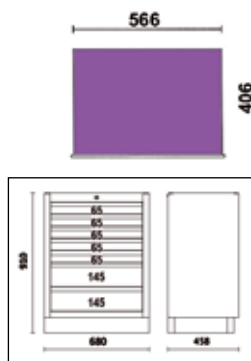

C45PRO M8

Modul s 8 zásuvkami pro sestavu dílenského nábytku C45PRO

- 8 zásuvek (532x406 mm) s pojezdy s kuličkovými ložisky
- Dna zásuvek jsou chráněny pěnovými gumovými rohožemi
- Přední centralizovaný zámek
- Lze vybavit podestami
- S vertikálně nastavitelnými nohami

C45PRO M8

045000238 56,5 kg

~~18.680 Kč~~
15.450 Kč

| h | ↓ max |
|--------|-------|
| 65 mm | 25 kg |
| 145 mm | 30 kg |

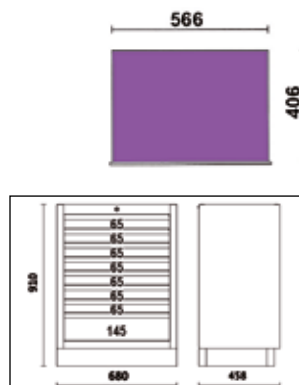

C45PRO PM

Nástěnná skříňka pro sestavu dílenského nábytku C45PRO

- Délka skříňky: 680 mm
- S plynovými vzpěrami pro snadnější otevírání a zavírání dvířek
- Se zámkem

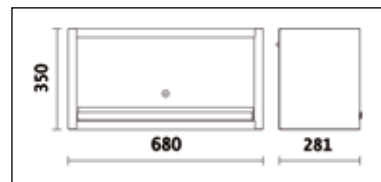

C45PRO PM

045000302 10 kg

~~5.020 Kč~~
4.100 Kč

C45PRO PML

Dlouhá nástěnná skříňka pro sestavu dílenského nábytku C45PRO

- Délka nástěnné skříňky: 1.360 mm
- S plynovými vzpěrami pro snadnější otevírání a zavírání dvířek
- Se zámkem

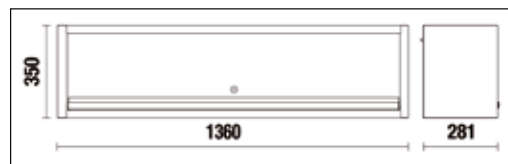

C45PRO PML

045000303 18 kg

~~8.980 Kč~~
7.330 Kč

C45PRO PAS

Panel na nářadí s roletou pro sestavu dílenského nábytku C45PRO

- Hliníková vertikálně nastavitelná roleta se zámkem
- 2 odnímatelné dřevované panely na nářadí
- Je vhodný pro pracovní stůl o délce 1,3 m

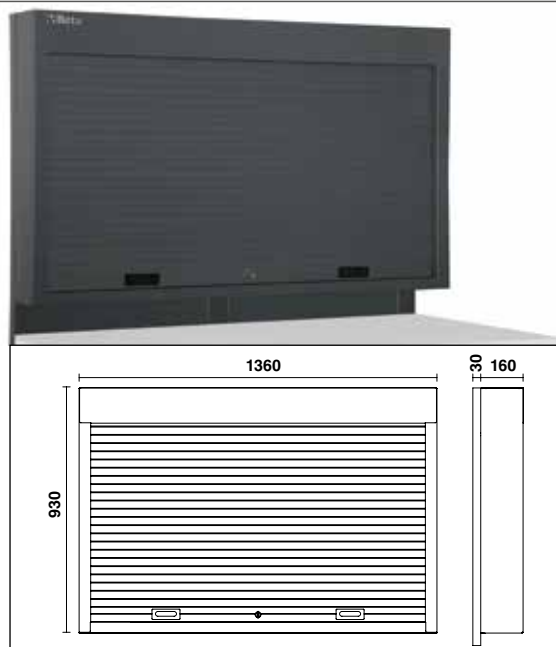

C45PRO PAS

045000290 48,8 kg

~~22.130 Kč~~
19.870 Kč

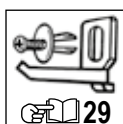

C45PRO PF

Děrovaný panel na nářadí pro sestavu dílenského nábytku C45PRO

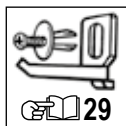

1052x614,5x24 mm

C45PRO PF

045000313

5,3 kg

~~2.720 Kč~~
2.215 Kč



C45PRO PFE

Děrovaný panel na nářadí pro sestavu dílenského nábytku C45PRO

- Může být vybaven 1 el. zásuvkou, která není součástí dodávky

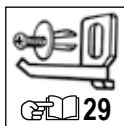

1052x614,5x24 mm

C45PRO PFE

045000312

5,3 kg

~~2.590 Kč~~
2.095 Kč



C45PRO CPF NEW

Pár perforovaných panelů na nářadí pro modul na kolečkách C45PRO MWS

Dodává se s rámem a sadou 50 háčků GPS



C45PRO CPF

045000195

21 kg

~~4.030 Kč~~
3.330 Kč

C45PRO MP NEW

Ocelová polička na perforované panely na nářadí, pro sestavu dílenského nábytku C45PRO



614x160x80 mm

C45PRO MP

045000315

1,8 kg

~~1.065 Kč~~
861 Kč

C45PRO SS

Držák na zeď pro sestavu dílenského nábytku C45PRO

1420x32,5x30 mm

C45PRO SS

045000333

1,5 kg

~~698 Kč~~
568 Kč

C45PRO SL

Držák na zeď pro sestavu dílenského nábytku C45PRO

1420x65x30 mm

C45PRO SL

045000366

2 kg

~~892 Kč~~
730 Kč

Úzký typ



Široký typ



C45PRO AS1

Jednodveřová skříň na nářadí s držákem pro sestavu dílenského nábytku C45PRO

- 4 odnímatelné, vertikálně nastavitelné police
- Se zámkem
- Vnitřní rozměry 590x430 mm
- S vertikálně nastavitelnými nohami

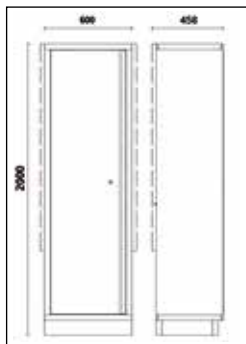

C45PRO AS1

045000451 57,5 kg

~~17.570 Kč~~
14.330 Kč

C45PRO AS2

Dvoudveřová skříň na nářadí s držákem pro sestavu dílenského nábytku C45PRO

- 4 odnímatelné, vertikálně nastavitelné police
- Se zámkem
- Vnitřní rozměry 910x430 mm
- S vertikálně nastavitelnými nohami

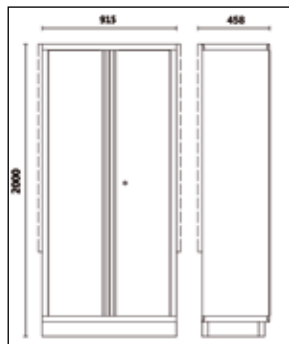

C45PRO AS2

045000481 80 kg

~~23.300 Kč~~
19.140 Kč

C45PRO A1/R600

Police pro skříň na nářadí C45PROAS1

- 590x430 mm



C45PRO A1/R600

045000466 2,5 kg

~~1.029 Kč~~
907 Kč

C45PRO A2/R915

Police pro skříň na nářadí C45PROAS2

- 910x430 mm



C45PRO A2/R915

045000496 3,7 kg

~~1.300 Kč~~
1.143 Kč

C45PRO A1/RB600

NEW

Vnitřní police s šatní tyčí pro skříň na nářadí C45PRO AS1

C45PRO A1/RB600

045000467 2,6 kg

~~1.240 Kč~~
1.062 Kč



5945VUM

NEW

Sada 199 kusů nářadí v pěnové podestě

MM11

30



42 6-7-8-9-10-11-12-13-14-15-16-17-18- 19-20-21-22-24-27-30-32 mm

96BPC/SC9 1,5-2-2,5-3-4-5-6-8-10 mm

MM129

12



1032 180 mm

1034 170 mm

1036 175 mm

1038 175 mm

1048N 250 mm

1052 240 mm

1082BM 160 mm

1098 220 mm

1128BMX

1150BM 180 mm

1166BM 160 mm

1168BM 160 mm

MM210

25



1201E 2,5x50-3x75-4x100-5,5x125-6,5x150-8x200 mm

1201EN 4x30 mm

1202E PH0x60-PH1x80-PH2x100-PH3x150 mm

1201EN PH1X30 mm

1207E/TX T6-T7-T8-T9-T10-T15-T20-T25-T27-T30-T40-T45

1253 3,5x100 mm

MM230

25



30 Ø 2-3-4 mm

31 Ø 2-3-4-5-6-8 mm

32 Ø 4 mm

34 150 mm

35 200-250 mm

36 125 mm

1370 500 g

1390 Ø 35 mm

1692 3 m

1712TF

1719BMA...Q 200 mm

1719BMA...T 200 mm

1719BMA...P 200 mm

1719BMA...M 200 mm

1719BMA...R 200 mm

1737NX

1771

MM105

107



1/4" **3/8"** **1/2"**

895/1 1/4-1/4

895/3 1/4-3/8

895/6 5/16-1/2

900 4-4,5-5-5,5-6-7-8-9-10-11-12-13-14 mm

900L 5-6-7-8-9-10-11-12-13 mm

900ME 3-4-5-6-7 mm

900LP 0,8x4-1x5,5-1,2x6,5-1,2x8

900PH PH1-PH2-PH3-PH4

900TX T10-T15-T20-T25-T27-T30-T40

900/16

900/... 50-100-150 mm

900/25

900BG/30 176 mm

900/42 115 mm

900/55 125 mm

910A 6-7-8-9-10-11-12-13-14-15-16-17-18-19-20-21-22 mm

910/15 3/8-1/4

910/16 3/8-1/2

910/21 125 mm

910/22 250 mm

910/25

910/42 210 mm

910/55 200 mm

920A 8-10-11-12-13-14-15-16-17-18-19-20-21-22-23-24-26-27-28-30-32 mm

920/15 1/2-3/8

920/25

920AN 125-250 mm

920/42 305 mm

920/55 275 mm

956E 16 mm (5/8")-17,8 (11/16")-20,8 (13/16")

5945VUM

059451011

19,6 kg

~~52.040 Kč~~
40.190 Kč

5958U

Sada 85 kusů nářadí
Univerzální použití



| Počet kusů/Popis | Beta N. |
|---|-----------|
| 17 očkoploché klíče 6÷22 mm | 42 |
| 12 2÷10 mm | 96N/SC12 |
| 13 10÷22 mm | 920A/SB13 |
| 8 23÷32 mm | 920A/SB8 |
| 1 1/2" prodloužení 125 mm | 920/21 |
| 1 1/2" prodloužení 255 mm | 920/22 |
| 1 1/2" univerzální kloub | 920/25 |
| 1 1/2" vratidlo T | 920/42 |
| 1 1/2" ráčna | 920/55 |
| 1 kleště na vnitřní pojistné kroužky, rovné provedení rukojeti potažené vrstvou PVC Ø180 mm | 1032 |

| Počet kusů/Popis | Beta N. |
|--|------------|
| 1 přímé kleště na vnější pojistné kroužky | 1036 |
| 1 stavitelné SIKO kleště 250 mm | 1048N |
| 1 samosvorné kleště 240 mm | 1052 |
| 1 robustní boční štípací kleště | 1084BM |
| 1 nůžky pro elektrikáře, rovné břity | 1128BMX |
| 1 kombinované kleště 180 mm | 1150BM |
| 1 kleště s extra dlouhými vroubkovanými špičatými čelistmi | 1166BM |
| 7 ploché šroubováky ● 3x75 - 3,5x100 - 4x125 - 5,5x150 - 6,5x150 - 8x200 - 10x200 mm | 1260 |
| 4 křížové šroubováky Phillips® ● PH0x60 - PH1x80 - PH2x100 - PH3x150 mm | 1262/S4 |
| 1 zámečnické kladivo 300 g | 1370 |
| 1 palička s měkkým čelem Ø 35 mm | 1390 |
| 1 svinovací metr 5 m | 1692 |
| 5 sada 5 středních pilníků, sek 2, s rukojetí 200 mm | 1719BMA/S5 |
| 1 pila na kov, 300 mm | 1725 |
| 1 plastová olejnička 150 cc | 1754 |
| 1 odlamovací nůž, 18 mm | 1771 |

5958U

059581008

11,3 kg

~~25.370 Kč~~
19.640 Kč

| | | 5000 RSC50/PLED-ST | 5000 RSC50/PLED | 5000 RSC50/ASL | 5000 RSC50/CTR |
|--|---|--------------------|-----------------|----------------|----------------|
| | | | | | |
| | A | 1x | - | 1x | - |
| | B | - | 1x | 1x | 1x |
| | A | 1x | 1x | 1x | - |
| | B | - | 2x | 1x | 1x |
| | A | 1x | 2x | 1x | - |
| | B | - | 3x | 1x | 1x |

5000 RSC50/PLED NEW

Hliníkový profil s LED páskem,
pro sestavu dílenského nábytku C45PRO

- 6.5W LED pásek IP20; délka: 50 cm
- Dodáváno se 2 kabely (v délce 40 cm a 170 cm)
- Pohodlné upevnění pomocí magnetů

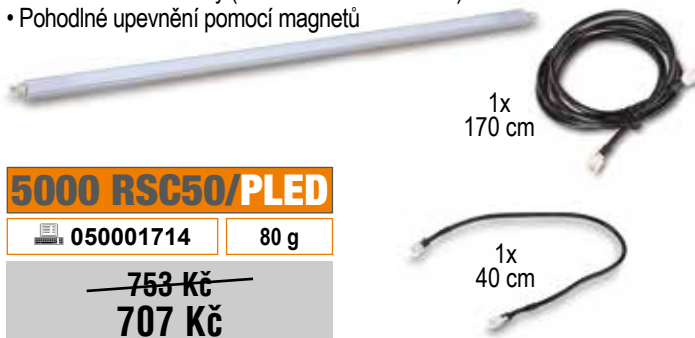

5000 RSC50/PLED

050001714

80 g

~~753 Kč~~
707 Kč

5000 RSC50/PLED-ST NEW

Hliníkový profil s LED páskem a spínačem SOFT TOUCH,
pro sestavu dílenského nábytku C45PRO

- 6.5W LED pásek IP20; délka: 50 cm
- Dodáváno se dvěma kabely (v délce 40 cm a 170 cm)
- Pohodlné upevnění pomocí magnetů



Spínač SOFT TOUCH
pro zapnutí a nastavení
výkonu osvětlení

5000 RSC50/PLED-ST

050001715

80 g

~~837 Kč~~
787 Kč

5000 RSC50/ASL NEW

Napájecí zdroj pro LED pásky,
pro sestavu dílenského nábytku C45PRO

- Napájení 24 VDC 22W
- Může napájet až 3 LED pásky 6.5W



5000 RSC50/ASL

050001716

200 g

~~662 Kč~~
622 Kč

5000 RSC50/CTR NEW

Řídicí jednotka pro LED pásky s dálkovým ovládáním RF,
pro sestavu dílenského nábytku C45PRO

Pouze pro použití s páskem LED, položka 5000 RSC50/PLED

Obsah sady:

- 1 mini přijímač
- 1 bezdrátový RF dálkový ovladač RF

Specifikace dálkového ovládání RF:

- Tlačítko ON/OFF
- Tlačítko BRIGHT +/-: umožňuje ruční nastavení výkonu osvětlení
- Tlačítko 25% - 50% - 100%:
umožňuje automatické nastavení výkonu osvětlení
- Baterie: 3V CR2025 (součástí dodávky)
- Rozměry: 86x40x7 mm

Specifikace mini přijímače:

- Vstupní napětí: 5V - 24VDC
- Jmenovitý výstupní proud: 5A
- Maximální výstupní proud: 12A
- Provozní teplota: -20 až +35 °C



5000 RSC50/CTR

050001721

20 g

~~325 Kč~~
307 Kč

Integrované funkce:

- paměť
- režim (ruční/automatický jas)
- nastavení jasu

C45 STR

Barevná lepicí páska,
pro sestavu dílenského nábytku C45PRO

- Umožňuje přizpůsobit vertikální a horizontální pásky na nábytku C45PRO



| | | | | |
|----------------------|------|-----------|---------------------|-----------------|
| C45STR-O/2011 | 30 m | 045000911 | 1.440 Kč | 1.083 Kč |
| C45STR-G/9006 | 25 m | 045000912 | 1.440 Kč | 1.083 Kč |
| C45STR-R/3000 | 25 m | 045000913 | 1.440 Kč | 1.083 Kč |
| C45STR-B/5015 | 25 m | 045000914 | 1.440 Kč | 1.083 Kč |
| C45STR-Y/1023 | 25 m | 045000915 | 1.440 Kč | 1.083 Kč |
| C45STR-V/6029 | 25 m | 045000916 | 1.440 Kč | 1.083 Kč |

SPC

Držák na počítač

- Pro dílenský nábytek C45PRO



398x243x138 mm

| | | |
|------------|---------------------|-----------------|
| SPC | 1.785 Kč | 1.495 Kč |
| 088880480 | 1,5 kg | |

SP5S

NEW

Nástěnný držák s 5 přihrádkami na perforovaný panel

- Vyrobený z plechu
- 5 různě vysokých oddílů na nářadí



260x60x290 mm

| | | |
|-------------|---------------------|-----------------|
| SP5S | 2.600 Kč | 2.185 Kč |
| 088880475 | 1 kg | |

SSPE

NEW

Držák pod nástěnnou skříňku pro elektrické nářadí

- Použitelné pouze pod nástěnnou skříňku C45PRO PM
- S 5 praktickými částmi na elektrické nářadí



680x280x150 mm

| | | |
|-------------|---------------------|-----------------|
| SSPE | 1.980 Kč | 1.665 Kč |
| 088880482 | 5,4 kg | |



CP

Ocelový nástěnný držák na láhve
 • Lze použít s nástěnnými panely



≡ 280x95x115mm

CP

088880470

530 g

~~2.450 Kč~~
2.255 Kč

CPMB/3C

NEW

Nádoby na malé díly na pracovní stůl se 3 zásuvkami
 • Vnitřní rozměry zásuvek: 160x107x105h mm



≡ 600x155x175 mm

CPMB/3C

088880443

2 kg

~~1.315 Kč~~
1.178 Kč

CPMB/5C

NEW

Nádoby na malé díly na pracovní stůl s 5 zásuvkami
 • Vnitřní rozměry zásuvek: 90x86x62h mm



≡ 600x133x132 mm

CPMB/5C

088880445

1,5 kg

~~1.126 Kč~~
1.007 Kč

PM/5C

5-ti dílný plastový organizér na drobné nástroje
 • Vnitřní rozměry zásobníku: 95x120 mm
 • Lze použít se stěnovými systémy pro nástroje C45PRO



≡ 600x140x165 mm

PM/5C

088880450

1,8 kg

~~2.325 Kč~~
2.070 Kč

KIT 6VC/3C

NEW

Sada 6 vyjímatelných přihrádek do nádob na malé díly CPMB/3C



KIT 6VC/3C

088880453

1,1 kg

~~770 Kč~~
688 Kč

PM/6C

Nástěnný držák na nářadí se 6 přihrádkami,
 vyrobený z plastu, s podpěrrou
 • Vnitřní rozměry zásobníku: 80x60 mm
 • Lze použít se stěnovými systémy pro nástroje C45PRO



≡ 600x95x115 mm

PM/6C

088880440

970 g

~~1.770 Kč~~
1.575 Kč

KIT 10VC/5C

NEW

Sada 10 vyjímatelných přihrádek do nádob na malé díly CPMB/5C



KIT 10VC/5C

088880455

800 g

~~698 Kč~~
622 Kč

HÁČKY

SB

Kolejnice



| | | | | |
|------------|----------|-----------|------------------|--------------|
| SB1 | L 210 mm | 088880201 | 74 Kč | 66 Kč |
| SB2 | L 280 mm | 088880202 | 83 Kč | 72 Kč |
| SB3 | L 360 mm | 088880203 | 89 Kč | 75 Kč |

MB

Nástrčné spony pro kolejnice SB



| | | | | |
|------------|------------------------------|-----------|------------------|--------------|
| MB0 | <input type="checkbox"/> 1/4 | 088880210 | 14 Kč | 12 Kč |
| MB1 | <input type="checkbox"/> 3/8 | 088880211 | 14 Kč | 12 Kč |
| MB2 | <input type="checkbox"/> 1/2 | 088880212 | 14 Kč | 12 Kč |

KIT/GPS

Sada 40 mm háků GPS se šrouby VE1

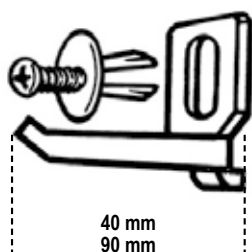

| | | | | | |
|----------------|---------|-------|-----------|------------------|--------------|
| KIT/GPS | L 40 mm | 50 pz | 088880119 | 48 Kč | 39 Kč |
| KIT/GPS | L 90 mm | 50 pz | 088880117 | 72 Kč | 62 Kč |

GM

Karabiny se šroubem

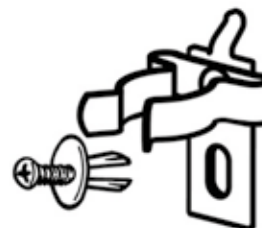

| | | | | |
|--------------|----------|-----------|-------------------|---------------|
| GM6,5 | Ø 6,5 mm | 088880250 | 125 Kč | 111 Kč |
| GM9,5 | Ø 9,5 mm | 088880251 | 132 Kč | 107 Kč |
| GM13 | Ø 13 mm | 088880252 | 133 Kč | 108 Kč |
| GM16 | Ø 16 mm | 088880253 | 178 Kč | 144 Kč |
| GM19 | Ø 19 mm | 088880254 | 178 Kč | 156 Kč |
| GM25 | Ø 25 mm | 088880255 | 178 Kč | 144 Kč |

8889PS

Rovnoběžné přepážky pro C45PRO M4/M5/M7/M8

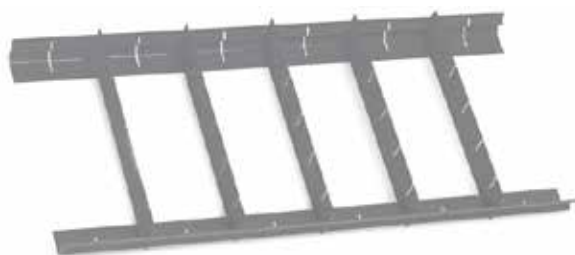

| | | |
|-----------------|---------------------|-----------------|
| 8889PS/7 | 1.325 Kč | 1.285 Kč |
| 088890407 | 1,3 kg | |

8889CS

Překřížené přepážky pro C45PRO M4/M5/M7/M8

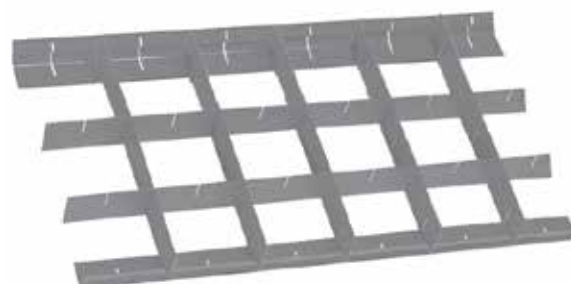

| | | |
|-----------------|---------------------|-----------------|
| 8889CS/7 | 1.610 Kč | 1.565 Kč |
| 088890417 | 1,9 kg | |

PRO DĚROVANÉ PANELE

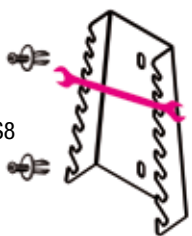
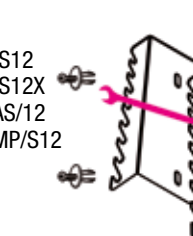
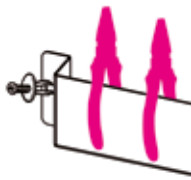
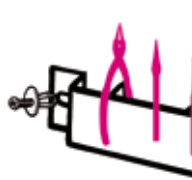
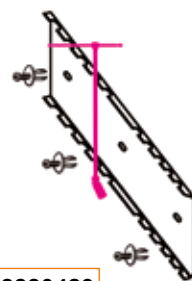
| | | | | |
|---|--|---|--|--|
| <p>S55/8</p> <p>Plechový držák na 8 oboustranných otevřených klíčů</p> <p>≡ 173x113x36 mm</p>  <p>55/S8 55AS/8 55MP/S8</p> <p>☎ 088880420</p> <p>489 Kč 431 Kč</p> | <p>S55/12</p> <p>Plechový držák na 12 oboustranných otevřených klíčů</p> <p>≡ 286x138x44 mm</p>  <p>55/S12 55/S12X 55AS/12 55MP/S12</p> <p>☎ 088880421</p> <p>642 Kč 565 Kč</p> | <p>ST2P</p> <p>Plechový držák na kleště</p> <p>≡ 116x60x31 mm</p>  <p>☎ 088880422</p> <p>542 Kč 526 Kč</p> | <p>TSP</p> <p>Plastové kapsy na nářadí</p> <p>≡ 167x55x16 mm</p>  <p>☎ 088880402</p> <p>117 Kč 95 Kč</p> | <p>S952/10</p> <p>Plechový držák na 10 T-klíčů</p> <p>≡ 385x97x26 mm</p>  <p>☎ 088880423</p> <p>662 Kč 535 Kč</p> |
|---|--|---|--|--|

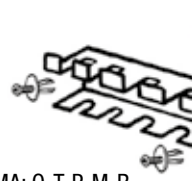
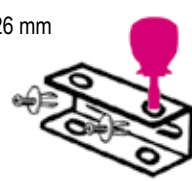
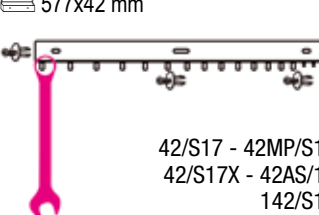
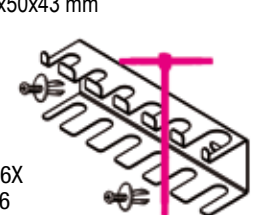
| | | | |
|---|---|---|--|
| <p>S1719BM</p> <p>Plechový držák na 5 pilníků</p> <p>≡ 165x48x32 mm</p>  <p>1719BMA: Q-T-P-M-R 1719BMD: Q-T-P-M-R 1719BMX: Q-T-P-M-R</p> <p>☎ 088880404</p> <p>361 Kč 293 Kč</p> | <p>SGN</p> <p>Plechový držák na 2 šroubováky MINI</p> <p>≡ 60x23x26 mm</p>  <p>1290N-1292N-1299N/PZ 1260N-1262N-1269N/PZ 1201EN-1202EN-1209EN/PZ</p> <p>☎ 088880405</p> <p>195 Kč 185 Kč</p> | <p>S42/17</p> <p>Plechový držák na 17 očkoplochých klíčů</p> <p>≡ 577x42 mm</p>  <p>42/S17 - 42MP/S17 42/S17X - 42AS/17 142/S17</p> <p>☎ 088880428</p> <p>642 Kč 517 Kč</p> | <p>S951/6</p> <p>Plechový držák na 6 inbusových klíčů tvaru T</p> <p>≡ 161x50x43 mm</p>  <p>951/S6 951AS/S6X 951TX/S6</p> <p>☎ 088880429</p> <p>411 Kč 332 Kč</p> |
|---|---|---|--|

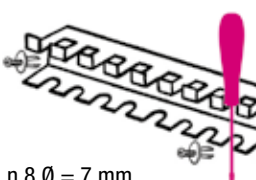
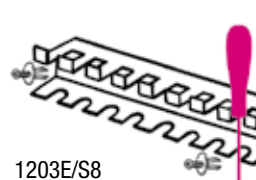
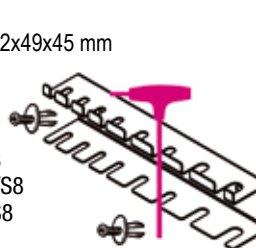
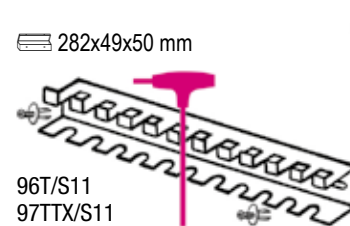
| | | | |
|---|--|---|--|
| <p>SPG11</p> <p>Plechový držák na šroubováky</p> <p>≡ 283x49x35 mm</p>  <p>n.8 Ø = 7 mm n.2 Ø = 10 mm n.1 Ø = 12 mm</p> <p>☎ 088880910</p> <p>456 Kč 429 Kč</p> | <p>S1203/8</p> <p>Plechový držák na šroubováky</p> <p>≡ 283x49x35 mm</p>  <p>1203E/S8 1263/D8 1293/S8</p> <p>☎ 088880430</p> <p>478 Kč 386 Kč</p> | <p>S96T/8</p> <p>Plechový držák na 8 lomených inbusových klíčů s rukojetí</p> <p>≡ 282x49x45 mm</p>  <p>96T/S8 97TTX/S8 96T/AS8</p> <p>☎ 088880431</p> <p>486 Kč 392 Kč</p> | <p>96T/SPV</p> <p>Plechový držák na 11 lomených inbusových klíčů s rukojetí</p> <p>≡ 282x49x50 mm</p>  <p>96T/S11 97TTX/S11</p> <p>☎ 000960958</p> <p>1.093 Kč 1.026 Kč</p> |
|---|--|---|--|

3D NÁVRH

Nakonfigurujte si online svou dílnu ve 3D

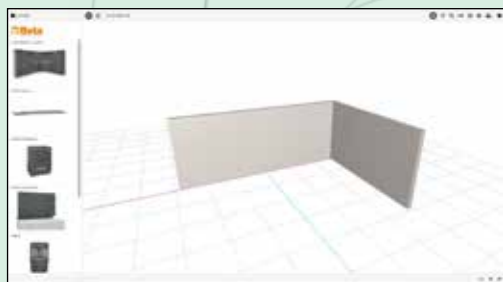

KROK 1
Nakreslete stěny
Vytvořte stěny podle rozměrů Vaší dílny



KROK 2
Navrhňte si vlastní sestavu nábytku
Vyberte a sestavte jednotlivé části a vytvořte vlastní sestavu



KROK 3
Zobrazte si výsledek ve 3D
Sestava se okamžitě zobrazí ve 3D a lze si ji prohlížet z různých úhlů



KROK 4
Vyžádejte si cenovou nabídku

Vytiskněte si podrobnosti sestavy ve formátu PDF a odneste je svému prodejci pro získání cenové nabídky

PĚNOVÉ PODESTY PODLE VAŠEHO NÁVRHU

Naplňte své zásuvky podestami podle Vašeho návrhu v šesti krocích



1 Zjistěte Vaše potřeby a odešlete seznam nářadí Vašemu prodejci Beta

| 2 | Obrázek | Popis | Cod. Beta |
|---|---------|-----------------------------|-----------|
| | | Samosvorné kleště | 010540022 |
| | | SIKO kleště | 010440250 |
| | | Kombinované kleště | 011500046 |
| | | Plochý šroubovák | 012011039 |
| | | Křížový šroubovák Phillips® | 012021018 |

2 Obdržíme Váš seznam nářadí a přiřadíme k němu Beta katalogová čísla



3 Vytvoříme návrh

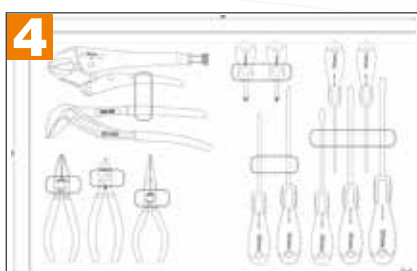

4 Finální návrh Vám pošleme ke schválení



5 Pěnové podesty vytvoříme v továrně Beta Sovico



6 Nářadí Vám dodáme ve Vámi schválených podestách



Beta
AMBASSADOR

FABIO QUARTARARO

Partnership 2023

2023 MotoGP
World Championship



998011314

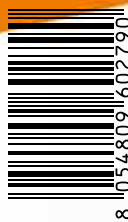

Beta Utensili S.p.A. | via Volta, 18 | 20845 Sovico (MB) | tel +39 039 20771
www.beta-tools.com